

CINDI[®] family





Gratulujeme ke koupi produktu CINDI®! Již 40 let se zabýváme v Separettu výrobou kvalitních a funkčních toalet, které nejsou omezeny dodávkou vody a odpadních vod. Dnes naše toalety zjednodušují každodenní život a volný čas pro stovky tisíc lidí po celém světě. Pro nás v rodině Separett je nejdůležitější, že zvolené toaletní řešení má vysokou kvalitu, vysokou provozní spolehlivost a vyžaduje minimální údržbu. S produktem Cindi jste si vybrali toaletní řešení, které je snadno použitelné a zároveň se o něj pečuje. Tato uživatelská příručka obsahuje všechny informace, které potřebujete ke správnému použití! Vítejte v rodině Separett!

Separett[®]
Framtidens toaletter

ULOŽTE ÚČTENKU



Plats för kvitto
Fäst ditt kvitto här

Příslušné záruční podmínky najdete na www.separett.se

PANEL

Family Cindi® je vybavena přehledným panelem, který vám usnadňuje navigaci v nabídkách a spuštění programů. Níže jsou tlačítka panelu a jejich hlavní účel.

POZOR! Pro konkrétní funkci každého tlačítka v daném čase si přečtěte část s pokyny pro každou funkci. PANEL



Doleva / Nabídka Potvrďte výběr Pravý / info Spustte program LILLA Spustte program BIG

VYBERTE JAZYK

Vyváží se více než polovina našich toalet. Proto jsme vybavili toaletu s několika různými jazyky. Při prvním spuštění toalety si budete muset zvolit jazyk, který vám vyhovuje:

POZNÁMKA: Volbu jazyka lze vždy změnit pomocí uživatelského menu. ZVOLTE JAZYK
Doleva / Nabídka Potvrďte výběr Right / Info Spuštění programu LILLA Spustte program BIG

Poté, co umístíte toaletu na místo a zapnete spínače, se na displeji zobrazí výzva k výběru jazyka.

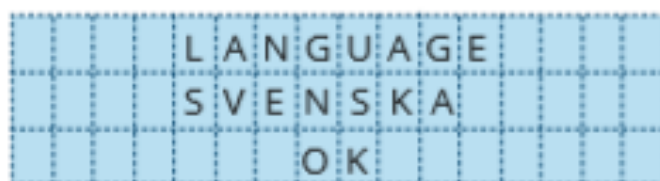

Pomocí tlačítek se šipkami můžete pohybovat mezi různými jazyky a potvrdit stisknutím tlačítka „potvrzení výběru“ uprostřed. Toaleta je nyní připravena k použití s vámi zvoleným jazykem.



PAMATUJTE SI !

Řada Cindi® musí být instalována správným způsobem jak pro dobré spalování, tak pro funkci a pro záruku. Vnitřní i venkovní pravidla pro instalaci. Dodržujte pečlivě návod k instalaci.

Pro správnou funkci v průběhu času důrazně doporučujeme, aby Family CINDI® prošla pravidelným servisem. Záchod vám usnadní připomenutí služby. Je-li toaleta používána po celý rok, doporučujeme servis jednou ročně, pro omezenější použití např. V obytných prostorách. Rekreační domek doporučujeme servis každé dva roky - doporučujeme to také v případě, že nebyla zobrazena servisní připomínka.

Servis může být proveden u společnosti Separett nebo u některého z autorizovaných servisních partnerů. Více informací naleznete na www.separett.se

Family Cindi® musí být správně používána, aby fungovala bez starostí. Měly by se používat pouze pytle typu, který jste obdrželi s toaletou, a spalovat se může pouze moč, tuhý odpad a toaletní papír. Aby toalety měly úplné spalování, je důležité začít spalování po každé návštěvě. Po každé návštěvě nezapomeňte použít správný spalovací program. Pečlivě sledujte pokyny pro návštěvy toalet.

Před prováděním jakékoli akce na záchodě vždy vypněte oba vypínače a vytáhněte zástrčku ze zásuvky.

OBSAH

1. CINDI FAMILY

Jak funguje spalovací toaleta	7
Cindi Family © se skládá z následujících částí	8
Technické informace	9
Materiál	9
Ostatní	9

2. BEZPEČNOST

Pojistky	10	Popelník..	11
Teplotní čidla	11	Dvířka trouby do spalovací komory.....	11
Ochrana proti přehřátí	11		
Ochrana proti přetížení	11		
Provoz baterie	11		

3. POUŽITÍ

Před použitím	12	Změna doby spalování	14
Návštěva WC	12	Změna jazyka	15
Vyprázdnění popelníku	13	Podívejte se na počet spláchnutí zbývajících do vyprázdnění popelníku	15
Dlouhodobé skladování	13		
V bouřkách	13		
Menu na displeji	14		

4. ČISTĚNÍ A ÚDRŽBA

Obecné čištění	16
Čištění záchodové mísy	16
Čištění popelníku.....	16
Čištění kouřovodu	17
Čištění větracího a odváděcího potrubí	17

5. ODSTRAŇOVÁNÍ ZÁVAD

Chybové kódy a náprava	18
Opakované chyby	18
Další zprávy	18

6. SERVIS A ZÁRUKA

Servisní dílna	19	Záruka	19
Servisní dokumenty	19	Záruční servis	19

1. CINDI® family

JAK CINDI FAMILY pracuje. Cindi family® je spalovací toaleta, která spaluje toaletní odpad při teplotě 550 stupňů. Funguje jako trouba, která je zahřívána topným tělesem. Kapaliny se odpaří a pevný odpad se spálí. Doba zahřívání závisí na tom, kolik odpadu a kapaliny je ve vaku, který má být spálen. V spalovací toaletě lze spalovat pouze moč, pevný odpad a toaletní papír.

Použití family Cindi®: Vložte pytel do skládacích dveří pod toaletním krytem. Po dokončení návštěvy se záchod vypláchne stiskem splachovací rukojeti. Poté je vybrán spalovací program pro moč (žlutý symbol) nebo pevný odpad (hnědý symbol). I když je spuštěn spalovací program, lze použít toaletu. Aby toaleta fungovala optimálně, je důležité po každé návštěvě toalety použít správný program.

Spalovací program se skládá ze tří částí:

TOPENÍ Teplota ve spalovací komoře klesá z pokojové teploty na 550 stupňů. Během ohřevu se velká část kapaliny odpařuje. Zahřívací fáze trvá přibližně 30 až 60 minut. Čas závisí na teplotě v místnosti a množství kapaliny v popelníku.

HOŘENÍ Když záchod dosáhl 550 stupňů, spalování začne a teplota se během fáze spalování udržuje kolem 550 stupňů. Čas na programech odkazuje na dobu, kdy by toaleta měla být ve fázi spalování. Výchozí nastavení WC je nastaveno na 15 minut pro SMALL a 40 minut pro BIG.

CHLAZENÍ Po dokončení spalování vstupuje WC do fáze chlazení. Prvek se vypne a běží pouze ventilátor. Ventilátor chladí toaletu, dokud není ve spalovací komoře 100 stupňů.

Plán spalování podle standardního nastavení

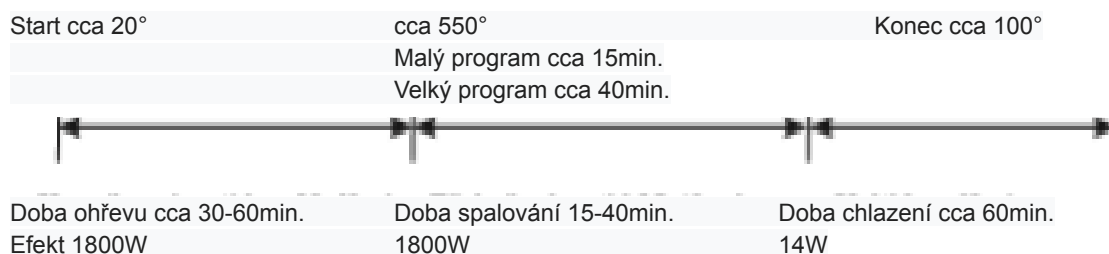

VENTIL V TOALETĚ MÁ VÍCE FUNKCÍ:

- Když je toaleta v pohotovostním režimu, ventilátor běží při nízkém výkonu, což způsobuje odvádění vlhkosti z toalety a zabránění ochlazování z výfukového potrubí.

- Když je spuštěn program spalování, ventilátor čerpá vzduch spalovací komorou. Díky tomu je spalování okysličené a kouř a horký vzduch jsou vypouštěny z toalety výfukovým potrubím.

POZOR! Napájení musí být zapnuto na toaletě po celou dobu, kdy je toaleta připojena k výfukovému potrubí. Ventilátor pak zabraňuje vniknutí vlhkosti do toalety a zabraňuje chladnému počasí. Pokud je napájení vypnuto, musí být záchod odpojen od potrubí odpadního vzduchu. Potrubí musí být opět ucpáno, aby vlhkost nevstoupila do prostoru, kde je toaleta. (Viz strana 16, „Dlouhodobé ukládání“).

FAMILY CINDI® se skládá z následujících částí: Venku najdete cívkovou lištu a toaletu, kde získáte všechny informace, které potřebujete k použití a péči. Vpředu najdete popelník za přední deskou. Z důvodu bezpečnosti je třeba ji povolit 2 šrouby. Když je čas vyprázdnit popel, je zcela odstraněn. Uvnitř jsou padací dveře, kde je pytel umístěn před návštěvou toalety. Když stisknete splachovací rukojeť, dveře se otevřou, sáček spadne do popelníku a spustíte spalovací program.

1. USB port
2. Výfuková tryska
3. Reset Ochrana proti přehřátí
4. Sání vzduchu
5. Vypínač baterie
6. Pojistka baterie
7. Síťová zásuvka (230V)
8. Kryt řídicí karty
9. Hlavní vypínač

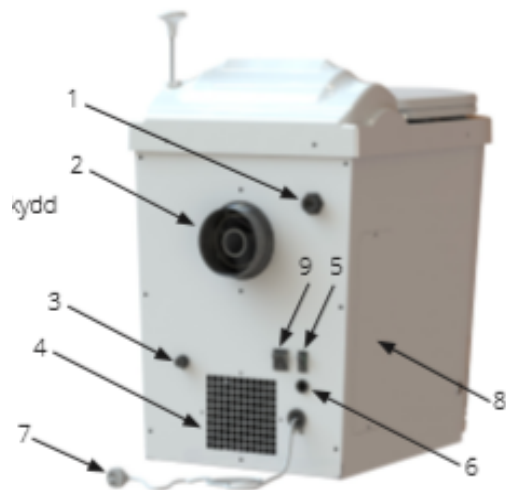

1. Kryt nahoře
2. Displej
3. Panel
4. Prutová tyč
5. Přední deska
6. Popelník



- 7. Zámek přední desky
- 8. Servisní dvířka

TECHNICKÉ INFORMACE

Napětí: 230 V
Napájení: 1750-1850 W (při 230 V)
Pojistky: 10 A
Spotřeba energie: 0,15-1,7 kWh na návštěvu
Elektrické připojení: Kabel 1,9 m s uzemněnou zástrčkou
Hmotnost: 39 kg

MATERIÁL

Top: ABS antibakteriální
Zametání: bílý lakovaný pozinkovaný plech
Vnitřní část: nerezová ocel
Sedadlo: Duroplast / termoset
Popelnice: List odolný vůči kyselinám
Všechny materiály jsou recyklovatelné

OSTATNÍ

Pozlacené kontakty
Lakované desky plošných spojů
Ochrana před přepětím na řídicí desce
Katalyzátor pro snížení zápachu
Kuželový prvek a spalovací komora pro optimální spalování
USB připojení pro aktualizaci

2. BEZPEČNOST



Před prováděním jakékoli akce na záchodě vždy vypněte oba vypínače a vytáhněte zástrčku ze zásuvky.

CINDI® Family je bezpečná toaleta s několika nezávislými bezpečnostními systémy, které chrání před přehřátím. Spalování se automaticky přeruší, dojde-li k vážným chybám. Toaleta sleduje teplotu spalování a teplotu vzduchu opouštějícího WC, aby byla zajištěna jeho funkce. Kromě měření teploty je záchod také vybaven ochranou proti přehřátí, která přeruší spalování, pokud se teplo šíří abnormálně.

POJISTKY

Na ovládací desce jsou tři pojistky. Jeden v černém válci, který jde na displej a transformátor a dva v každém jeho kovovém držáku, který je pro vstupní proud. V zadní části toalety je pojistka baterie.

Při výměně pojistek v řídicí desce:

1. Vypněte oba spínače.
2. Vytáhněte zástrčku ze zdi.
3. Uvolněte šrouby na dveřích volantu se sekáčem torx, který jste obdrželi při dodání.
4. Použijte nástroj, který jste obdrželi při dodání, a uvolněte dvě pojistky v kovových držácích.
5. Pomocí dodaného šroubováku uvolněte černý uzávěr válce.
6. Zkontrolujte, zda nedošlo k poškození pojistky. Vidíte to tím, že vlákno v pojistce je vypnuté nebo že je "bublinkové".
7. Vyměňte pojistku.

Dodávka obsahuje pojistky pro řídicí kartu:

Napájení: 2 x 10 A

Displej a transformátor: 125 mA



Pojistka baterie se nachází na zadním krytu.

Při výměně pojistky na baterii:

1. Vypněte oba spínače.
2. Vytáhněte zástrčku ze zdi.
3. Pomocí dodaného šroubováku uvolněte držák pojistky.
4. Vytáhněte držák.
5. Vyměňte pojistku.

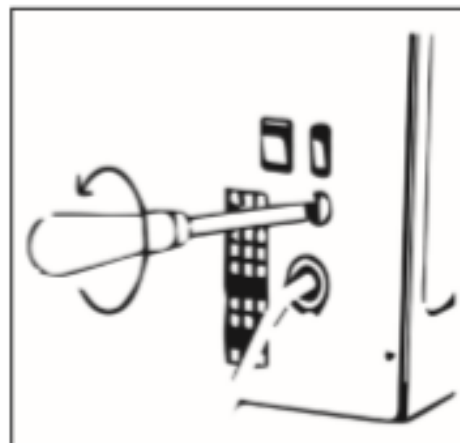

TEPLOTNÍ ČIDLA

Pro maximální bezpečnost a funkci existuje několik různých senzorů, které regulují a detekují teplotu.

1. Teplota odváděného vzduchu se měří na ventilátoru.
2. Tepelný senzor uvnitř spalovací komory snímá teplo a reguluje ho jako termostat.
3. Soudíte program.

OCHRANA PROTI PŘEHŘÁTÍ

Uvnitř toalety je ochrana proti přehřátí, kterou lze obnovit zvenčí.

Přehřátí může nastat například tehdy, když se sáček dostal do kontaktu, je tam zastavení v potrubí odváděného vzduchu, toaleta je nesprávně instalována tak, aby vzduch nemohl vystoupit, nebo když něco v zavlažovacím mechanismu visí.

Pro obnovení ochrany proti přehřátí:

1. Odšroubujte černý plastový kryt na zadní straně toalety.
2. Stiskněte bílé tlačítko.
3. Spusťte program.

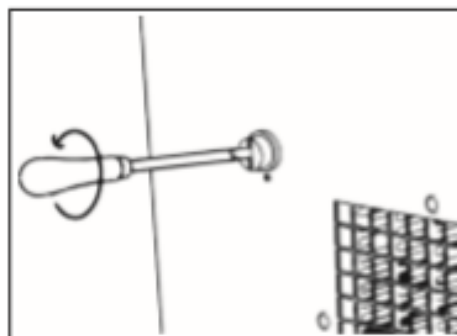

OCHRANA PROTI PŘETÍŽENÍ, PŘEPĚTÍ

Chrání před změnami proudu, tzv. mocninami. Pracuje zcela automaticky.

PROVOZ BATERIE

Baterie je 12 V baterie, která je neustále nabíjena. Provoz baterie se spustí automaticky, pokud již nefunguje napájení.

Provoz baterie zajišťuje, že funkce chlazení, displeje a ventilátoru i při výpadku napájení.

POPELNÍK

V popelníku se spaluje pytel, ve kterém se odpad sbírá, a pytel padá do popelníku při stisknutí splachovací rukojeti.

DVÍŘKA TROUBY DO SPALOVACÍ KOMORY

Když stisknete splachovací rukojeť, dvířka trouby do spalovací komory se otevřou, takže pytel může spadnout do popelníku. Když se vyplachovací rukojeť opět zvedne, dvířka trouby se uzavřou a drží teplo ve spalovací komoře.

3. POUŽITÍ

PŘED POUŽITÍM

1. Připojte napájecí kabel.
2. Zapněte oba spínače.
3. Na displeji se zobrazí následující informace: Připraveno, nabídka a informace.

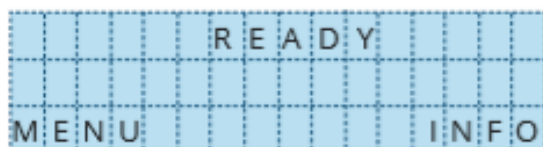

NÁVŠTĚVA WC

Toaletu lze používat pouze v sedu.

1. Zvedněte víko i kroužek.
2. Vložte sáček.
3. Spusťte prsten.
4. Posadte se na záchod. Nevkládejte do tašky žádné výrobky, které nepatří k návštěvě toalety.
5. Až budete připraveni, složte sáček. Zatlačte splachovací rukojeť dolů.
6. Ujistěte se, že taška padá tak, jak má.
7. Zavřete víko. (Záchod se nezahřívá s otevřeným víkem.)
8. Vyberte program.

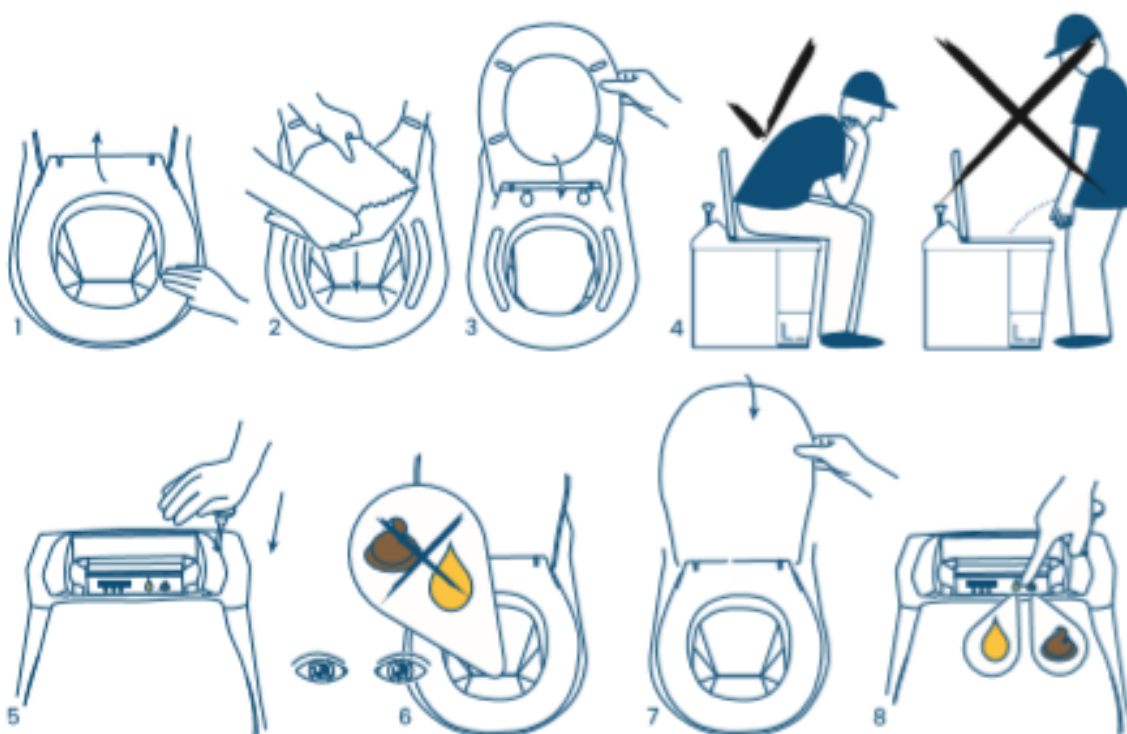

VYPRÁZDNĚNÍ POPELNÍKU

Když je popelník plný, po cca 50 toaletních návštěvách, zobrazí se zpráva na displeji ASH PAN EMPTIED (Je popelník vyprázdněn?) ? Stisknutím NO (ne) (pravé tlačítko) pokračujte v programu spalování. Po ukončení spalování a vychladnutí toalety popel vyprázdněte. Při příštím spuštění spalovacího programu se znovu zobrazí stejná zpráva a poté, pokud jste popel vyprázdnili, stiskněte YES(ano) (levé tlačítko). Chcete-li vyprázdnit popelník, postupujte takto:

1. Otevřete a vyjměte přední desku pomocí šroubováku, který byl dodán s dodávkou.
2. Otočte držadlo doprostřed.
3. Vytáhněte popelník.
4. Vyprázdněte popelnici nebo květinový záhon. Popel je zcela prostý bakterií.
5. Zatlačte popelník zpět a otočte držadlem doprava, dokud se nezastaví.
6. Vložte přední desku zpět.

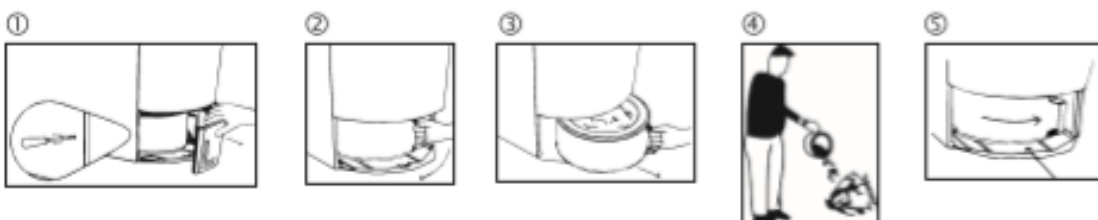

DLOUHODOBÉ SKLADOVÁNÍ

Pokud budete delší dobu pryč nebo na zimu zavřete svůj rekreační dům, zvažte následující skutečnosti:

1. Odpojte napájecí kabel.
 2. Vypněte oba vypínače (v opačném případě hrozí vybití baterie).
 3. Záchod vytáhněte z ventilačního potrubí.
 4. Zapojte ventilační trubku do zdi, aby se zabránilo vlhkosti a studenému vzduchu.
 5. Nikdy nenechávejte baterii bez nabití delší dobu než 12 měsíců. Doporučujeme zapnout toaletu na několik hodin, aby se baterie mohla nabíjet nejméně jednou za šest měsíců.
- Připojte záchod a ponechte jej zapnutý po dobu asi 8 hodin.

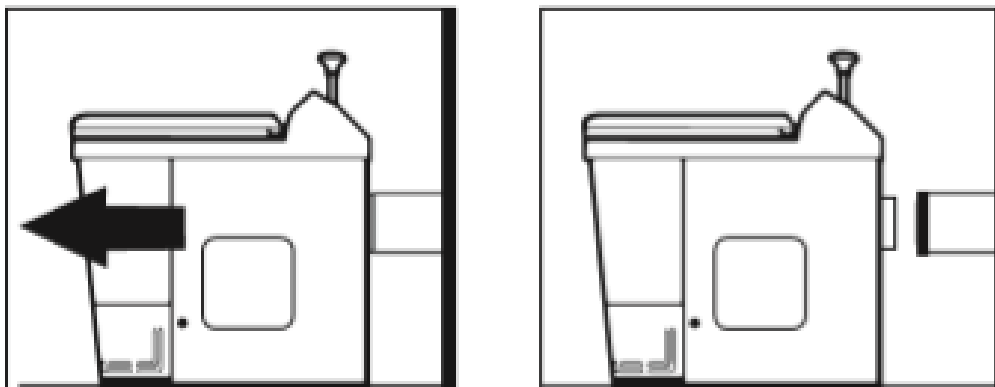

V BOUŘKÁCH

Stejně jako u každé elektroniky je spalovací záchod citlivý na bouřky. Pokud existuje nebezpečí blesku, vypněte oba spínače a odpojte napájecí kabel.

MENU NA DISPLEJI

Po zvolení programu se na displeji zobrazí zpráva, že byl spuštěn program. Dále vám ukáže, ve které fázi programu se WC aktuálně nachází. Tři fáze jsou VYTÁPĚNÍ, SPALOVÁNÍ a CHLAZENÍ.

Pokud někdo používá záchod, zatímco je spuštěný program, musí být do vypalovací fáze přidáno více času. To se provádí jako obvykle výběrem velkého nebo malého programu po použití toalety. Na displeji se dozvíte, kolik času bylo přidáno.

Pokud si uživatel přeje vidět celkový čas, kdy záchod zůstane ve fázi vypalování, jednoduše stiskněte kruhové tlačítko. Poté uvidíte hodnotu TIME spolu s OVEN.TEMP, která ukazuje teplotu v komoře, a VENT.TEMP, která ukazuje teplotu vzduchu z toalety.

POZNÁMKA! I když toaleta běží, když splachujete nový sáček, musíte si vybrat / spustit program!

UŽIVATELSKÉ MENU

CINDI® Family je vybaven uživatelským menu, pomocí kterého máte možnost provádět úpravy, jako je čas spalování, změna jazyka a čas vyprazdňování zásobníku. Vše pro to, abyste mohli mít správné nastavení pro vaši situaci.

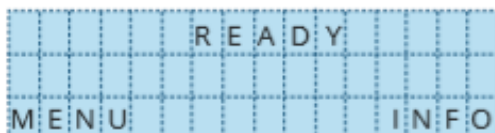

Pro přístup k nabídce z hlavní obrazovky stiskněte šipku doleva. Když jste v nabídce, projděte možnosti pomocí šipky doprava a doleva, chcete-li provést výběr, stiskněte kruh (viz: PANEL)

Chcete-li nabídku opustit, přejděte na EXIT MENU a potvrďte stisknutím kruhu.

MOŽNOSTI MENU, ZMĚNA DOBY SPALOVÁNÍ

V uživatelském menu můžete provést následující úpravy toalety.

NASTAVENÍ MALÉ (Pouze moči) Při úpravě malého jste schopni změnit, jak dlouho záchod zůstane ve fázi spalování, když je vybrán malý program.

Výchozí hodnota pro SMALL je 15 minut, lze ji změnit +10 minut. Pomocí šipek zvyšte nebo zkraťte čas a potvrďte tlačítkem kruhu.

NASTAVENÍ VELKÉ (Pouze pevný odpad nebo pevný i močový odpad)

V nastavení malého jste schopni změnit, jak dlouho záchod zůstane ve spalovací fázi, když je vybrán malý program. Výchozí hodnota pro SMALL (malý) je 40 minut, lze ji změnit +20 minut. Pomocí šipek zvyšte nebo zkraťte čas a potvrďte tlačítkem kruhu. PŘIPRAVENO

ZMĚNA JAZYKA

Změňte používaný jazyk na toaletě procházením dostupných jazyků pomocí šipek a výběr potvrďte pomocí kruhového tlačítka.

VYPRÁZDNIT PŘED NAPLNĚNÍM

Pokud jste se rozhodli vyprázdnit popel před tím, než dostanete připomenutí od toalety, máte možnost resetovat počítadlo, takže zůstanete ve fázi se zprávou.

Jakmile vyprázdníte popel, přejdete na „ASH PAN EMPTIED“ (vyprázdnění popela) a potvrďte jej pomocí kruhového tlačítka, poté dostanete následující otázku „ASHES EMPTIED?“ (popel vyprázdněn?) , Pak potvrďte pomocí ANO nebo NE.

INTERVAL VYPRÁZDNĚNÍ

Po určitém počtu použití vám toaleta připomene, abyste vybrali popel. Výchozí hodnota je, že se zpráva zobrazí po 50 spláchnutích. Zde můžete upravit toto číslo nahoru nebo dolů.

POZNÁMKA! Zpráva je pouze připomínkou! Je vždy na zodpovědnosti uživatele, aby zajistil vyprázdnění popela před naplněním nádoby.

VÝCHOZÍ NASTAVENÍ

Pokud si přejete resetovat následující hodnoty na jejich výchozí nastavení, udělejte to zde:

- INTERVAL VYPRÁZDNĚNÍ (50)
- NASTAVENÍ MALÉ (15)
- NASTAVENÍ VELKÉ (40)

ZAVŘÍT MENU

Stisknutím kruhu zavřete nabídku.

INFO

Pokud stisknete INFO z pohotovostního režimu, uvidíte následující hodnoty.

- PROG (program): Ukazuje vám, který software je nainstalován na záchodě.
- TOTAL TIME (celkový čas): Ukazuje počet hodin, po které běží aktuální topný článek v záchodu.
- FLUSH.LEFT (počet spláchnutí): Ukazuje, kolik výplachů zbývá před připomenutím vyprázdnění nádoby na popel na displeji.

POZNÁMKA!

Port USB by neměl být používán k jiným účelům než k aktualizaci. Například při nabíjení mobilního telefonu může dojít k poškození toalety.

4. ČIŠTĚNÍ A ÚDRŽBA

VŠEOBECNÉ ČIŠTĚNÍ

Otřete toaletu zevnitř i zvenku lehce navlhčeným nebo dobře vyždímaným hadříkem s trochou čisticí kapaliny. Záchod neoplachujte vodou ani zvenku, ani zevnitř. Spalovací komora a deska s obvody mohou být poškozeny.

ČIŠTĚNÍ ZÁSOBNÍKU

Toaletní mísu podle potřeby očistěte. Použijte mírně navlhčený hadřík a nejlépe jej po oddělení očistěte čisticím prostředkem z nerezové oceli. Vytváří kluzký povrch odpuzující nečistoty.

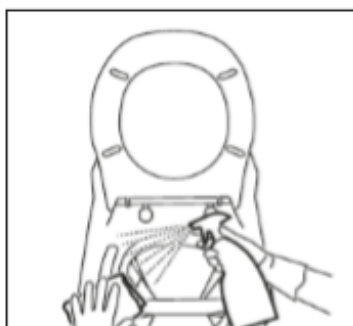

ČIŠTĚNÍ POPELNÍKU

Po vyprázdnění popelníku se zobrazí zpráva CLEAN ASH PAN WITH 1L WATER + BIG PROGRAM (čištění popelníku s 1l vody+velký program).

Potvrďte stisknutím prostředního tlačítka. Čištění se provádí, aby se odstranily krystaly, které se vytvoří, když se moč vypařuje spalováním, a aby se čistila toaleta uvnitř. Provedte následující kroky:

1. Vyjměte popelník a vyprázdněte jej. Viz Vyprázdnění nádoby na popel strana 13.
2. Do nádoby na popel nalijte 1 litr vody.
3. Vložte popelník zpět na záchod.
4. Spusťte velký program.

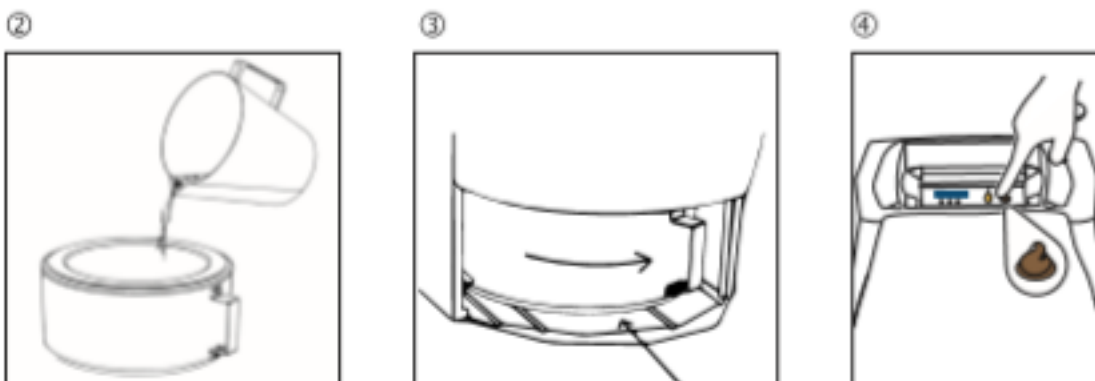

ČIŠTĚNÍ KOUŘOVODU

Kouřové potrubí musí být vyčištěno po 200 spláchnutích. Až nastane čas, zobrazí se zpráva CLEAN SMOKE PIPE A VACUUM CLEAN. Potvrďte stisknutím prostředního tlačítka.

Kouřovod lze snadno vyčistit ocelovým kartáčem, který je součástí dodávky. Aby bylo zajištěno, že budete v potrubí dostatečně kartáčovat, měli byste jej stlačit a vtočit do potrubí, dokud rukojeť nebude téměř uvnitř otvoru. Odsajte jakoukoliv usazeninu nebo prach z potrubí.

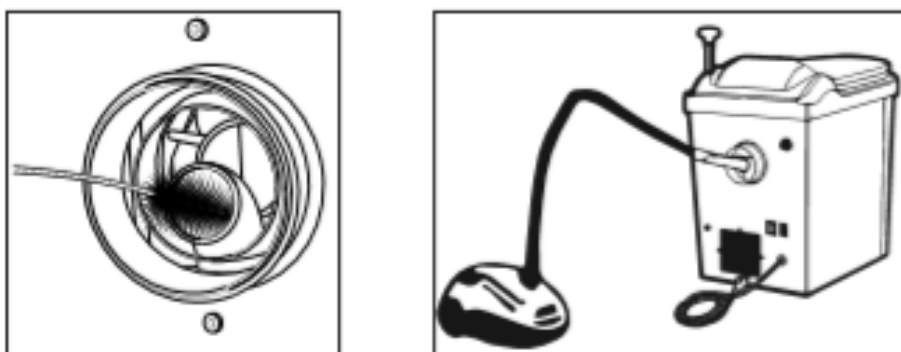

ČIŠTĚNÍ VĚTRACÍHO A ODVÁDĚCÍHO POTRUBÍ

Čištění ventilačních trubek se snadno provádí běžným toaletním kartáčem jednou ročně. Kartáčem, kam až můžete dosáhnout.

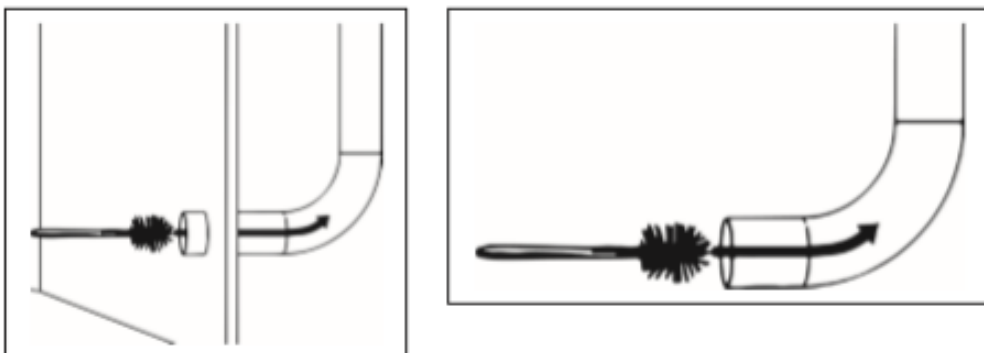

5. ODSTRAŇOVÁNÍ ZÁVAD

CHYBOVÉ KÓDY A NÁPRAVA

Dojde-li k chybě na toaletě, zobrazí se na displeji zpráva.

Níže jsou uvedeny krátké příklady některých chybových kódů, které se mohou objevit a jak postupujete. Podrobnější seznam a informace naleznete na www.separett.se/service

FAN STOPPED (ZASTAVENÝ VENTILÁTOR): Ventilátor se nespustí.

1. Zkontrolujte, zda se ve ventilátoru nic nezachytilo.
2. Zkontrolujte přes čep na zadní straně toalety, zda se lopatky ventilátoru volně otáčejí.

INCINERATION TIME MAXIMIZED (MAXIMALIZOVANÝ ČAS ZAHÁJENÍ): Spalování probíhá od poslední volby programu déle než šest hodin. Restartujte záchod vypnutím obou vypínačů a opětovným zapnutím.

NO POWER (ŽÁDNÉ NAPÁJENÍ): Žádná hlavní energie. ,

1. Zkontrolujte, zda je napájecí kabel ve zdi a zda jsou spínače zapnuté.
2. Zkontrolujte, zda je síťová zásuvka pod napětím. Zkontrolujte pojistky a jistič zbytkového proudu v pojistkové skříni domu.
3. Zkontrolujte všechny tři pojistky na desce plošných spojů. Nejlepší řešení problémů je změřit příchozí proud a zjistit, jak daleko to jde.
4. Zkontrolujte, zda jsou spínače a kabely nepoškozené a funkční.

TEMPERATURE OUTLET AIR (TEPLOTA VĚTRÁNÍ): Teplota větrání je příliš vysoká.

1. Nechte ventilátor vychladnout na toaletu.
2. Zkontrolujte, zda je popelník ve správné poloze a zda je rukojeť otočena doprava.
3. Zkontrolujte, zda byla instalace provedena správně a zda ventilace funguje.
4. Zkontrolujte, zda se víko spalovací komory otevírá a zavírá, jak by mělo, když je splachovací rukojeť stlačena dolů.

HEATING TIME UP (ČAS VYTÁPĚNÍ): Teplota ve spalovací komoře se nezvyšuje.

1. Zkontrolujte, zda byla aktivována ochrana proti přehřátí, a pokud ano, resetujte ji.
2. Zkontrolujte, zda je popelník ve správné poloze a zda je rukojeť otočena doprava.
3. Restartujte toaletu vypnutím obou spínačů a opětovným zapnutím.

OVERHEAT PROTECT OR ELEMENT (OCHRANA PŘED PŘEHŘÍVÁNÍM):

tzv. tepelná pojistka. Byla aktivována ochrana proti přehřátí nebo je třeba prvek vyměnit.

- Viz strana 11

OPAKOVANÉ CHYBY

V případě opakujících se závad, nebo pokud nemůžete chybu odstranit sami, kontaktujte nejbližšího poskytovatele služeb.

DALŠÍ ZPRÁVY

Další zprávy zobrazené na displeji naleznete na adrese

<http://www.separett.com/maintenance>

6. SERVIS A ZÁRUKA

Aby vaše spalovací toaleta fungovala správně, musí mít pravidelný servis. Pokud je záchod používán v trvalém bydlení, doporučujeme servis jednou ročně a pro rekreační domy každé dva roky.

Během servisu je toaleta zkontrolována, důkladně vyčištěna, opotřebované části vyměněny podle potřeby a vaše toaleta bude stejně dobrá a funkční jako nová. Pravidelně opravujte toaletu, abyste zajistili, že jí budete mít dobře fungující po mnoho dalších let. Když je čas na servis, obraťte se na nejbližšího poskytovatele služeb.

SERVISNÍ DOKUMENTY

Když vyzvednete záchod po provedení servisu, požádejte o servisní dokumentaci. Uložte jej pro budoucí servis.

ZÁRUKA

Řada CINDI FAMILY® se prodává se zárukou odeslání. To znamená, že si buď vezmete toaletu do servisu, nebo nám ji pošlete do servisu.

INSTALACE

Aby byla záruka platná, musí být záchod správně nainstalován.

ZÁRUČNÍ SERVIS

Při používání záručního servisu musí být při kontaktu s poskytovatelem služeb připojeny fotografie potvrzení a instalace.